

Adviesprijzen per januari 2017



Bedrijfswagens

De Transporter Bestelwagen



Algemene verkoopinformatie

Rijklaarmaakkosten

De rijklaarmaakkosten verschillen per model en worden hieronder vermeld. Over de kosten wordt geen bpm gegeven. De rijklaarmaakkosten bestaan o.a. uit:

- Transport en logistieke handling
- Nulbeurt
- In- en uitwendig reinigen en poetsen
- Leveren en monteren van twee lifehammers
- Leveren en monteren van twee kentekenplaten
- Volle tank
- Bedrijfswagentas (lampen, werkhandschoenen, gevarendriehoek, verbanddoos)
- Mattenset in cabine

Recyclingbijdrage

Vanaf 1 januari 1995 moet op grond van de Wet milieubeheer voor elke nieuwe auto met een verbrandingsmotor een recyclingbijdrage van € 42,50 inclusief btw worden afgedragen. De recyclingbijdrage komt ten gunste van Auto Recycling Nederland B.V., een initiatief van de autobranche (RAI, BOVAG, STIBA, FOCWA schadeherstel). Auto Recycling Nederland B.V. heeft ten doel om auto's aan het einde van de levensduur in te zamelen en op milieuvriendelijke wijze te demonteren voor hergebruik van het materiaal.

Legeskosten

Legeskosten aanvraag kenteken. Deze kosten bedragen € 39. Hieronder valt het aanvragen van het kentekenbewijs, de tenaamstelling en het overschrijvingsbewijs van een nieuwe auto.

Legeskosten tenaamstelling kenteken. Deze kosten bedragen € 6,06.

Legeskosten worden door de overheid vastgesteld. Over leges wordt geen btw berekend.

Kosten Transporter Bestelwagen per januari 2017	excl. btw	incl. btw
Rijklaarmaakkosten	€ 840,00	€ 1.016,40
Recyclingbijdrage	€ 35,12	€ 42,50
Leges aanvraag kenteken	€ 39,00	€ 39,00
Leges tenaamstelling kenteken	€ 6,06	€ 6,06
Totaal	€ 920,18	€ 1.103,96

De rijklaarmaakkosten zijn advieskosten en kunnen per dealer verschillen. Prijswijzigingen voorbehouden.

Bpm

Bpm is de aanschafbelasting voor voertuigen die in Nederland geregistreerd worden. De toegepaste bpm berekening voor bedrijfswagens hangt af van het type voertuig.

Op de Transporter Bestelwagen is de berekening voor voertuigen op grijs kenteken van toepassing, deze voldoet aan de fiscale inrichtingseisen voor grijs kenteken.

De berekeningsmethodiek is als volgt:

De bpm voor grijs kenteken is opgebouwd uit een vast percentage (37,7%) van de netto catalogusprijs (incl. meeruitvoeringen) en een bonus- of malus afhankelijk van de brandstofsoort:

• Diesel: + € 273,- (malus) • Benzine, CNG en LPG: - € 1.283,- (bonus)

Prijzen

Transporter Bestelwagen

		Motor	Vermogen	Transmissie		Netto cat. prijs excl. btw/bpm	Bpm-bedrag	Btw-bedrag	Fiscale waarde incl. btw/bpm	Rijkslaarmaakkosten Recyclingbijdrage Leges*	Consumenten- adviesprijs**
L1H1 26	Economy	2.0 TDI EU6	62 kW/84 pk	5	€	19.200	7.511	4.032	30.743	1.103	31.847
		2.0 TDI EU6	62 kW/84 pk	5	€	20.600	8.039	4.326	32.965	1.103	34.069
		2.0 TDI EU6	75 kW/102 pk	5	€	21.900	8.529	4.599	35.028	1.103	36.132
L1H1 28		2.0 TDI EU6	62 kW/84 pk	5	€	21.600	8.416	4.536	34.552	1.103	35.656
		2.0 TDI EU6	75 kW/102 pk	5	€	22.900	8.906	4.809	36.615	1.103	37.719
		2.0 TDI EU6	84 kW/114 pk	5	€	23.600	9.170	4.956	37.726	1.103	38.830
		2.0 TDI EU6	110 kW/150 pk	6	€	25.000	9.698	5.250	39.948	1.103	41.052
			110 kW/150 pk	6-4MOTION	€	27.700	10.715	5.817	44.232	1.103	45.336
		2.0 TDI EU6	110 kW/150 pk	7-DSG	€	27.000	10.452	5.670	43.122	1.103	44.226
			110 kW/150 pk	7-DSG-4MOTION	€	29.700	11.469	6.237	47.406	1.103	48.510
		2.0 TDI EU6	150 kW/204 pk	6	€	27.900	10.791	5.859	44.550	1.103	45.654
			150 kW/204 pk	6-4MOTION	€	30.600	11.809	6.426	48.835	1.103	49.939
	150 kW/204 pk		7-DSG	€	29.900	11.545	6.279	47.724	1.103	48.828	
	150 kW/204 pk		7-DSG-4MOTION	€	32.600	12.563	6.846	52.009	1.103	53.113	
	2.0 TSI EU6	110 kW/150 pk	6	€	22.900	7.350	4.809	35.059	1.103	36.163	
		150 kW/204 pk	7-DSG	€	28.200	9.348	5.922	43.470	1.103	44.574	
		150 kW/204 pk	7-DSG-4MOTION	€	30.900	10.366	6.489	47.755	1.103	48.859	
	L2H1 28		2.0 TDI EU6	62 kW/84 pk	5	€	22.400	8.717	4.704	35.821	1.103
2.0 TDI EU6			75 kW/102 pk	5	€	23.700	9.207	4.977	37.884	1.103	38.988
2.0 TDI EU6			84 kW/114 pk	5	€	24.400	9.471	5.124	38.995	1.103	40.099
2.0 TDI EU6		110 kW/150 pk	6	€	25.800	9.999	5.418	41.217	1.103	42.321	
		110 kW/150 pk	6-4MOTION	€	28.500	11.017	5.985	45.502	1.103	46.606	
		110 kW/150 pk	7-DSG	€	27.800	10.753	5.838	44.391	1.103	45.495	
		110 kW/150 pk	7-DSG-4MOTION	€	30.500	11.771	6.405	48.676	1.103	49.780	
2.0 TDI EU6		150 kW/204 pk	6	€	28.700	11.092	6.027	45.819	1.103	46.923	
		150 kW/204 pk	6-4MOTION	€	31.400	12.110	6.594	50.104	1.103	51.208	
		150 kW/204 pk	7-DSG	€	30.700	11.846	6.447	48.993	1.103	50.097	
		150 kW/204 pk	7-DSG-4MOTION	€	33.400	12.864	7.014	53.278	1.103	54.382	
2.0 TSI EU6		110 kW/150 pk	6	€	23.700	7.651	4.977	36.328	1.103	37.432	
		150 kW/204 pk	7-DSG	€	29.800	9.951	6.258	46.009	1.103	47.113	
		150 kW/204 pk	7-DSG-4MOTION	€	32.500	10.969	6.825	50.294	1.103	51.398	

*Rijkslaarmaakkosten € 1.016,40 (incl. btw) bestaan o.a. uit:

Transport en logistieke handeling, nulbeurt, in- en uitwendig reinigen en poetsen, twee lifehammers, twee kentekenplaten, volle tank, bedrijfswagentas (lampen, werkhandschoenen, gevarendriehoek, verbanddoos) en een mattenset in de cabine. Recyclingbijdrage € 42,50 (incl. btw). Leges € 45,06 (btw-vrijgesteld).

**Consumentenadviesprijs is inclusief btw,bpm, rijkslaarmaakkosten, recyclingbijdrage en leges.

Standaarduitvoering

		Bestelwagen Economy	Bestelwagen
Carrosserie	Zelfdragende en gedeeltelijk verzinkte carrosserie	●	●
	Chassis met langs- en dwarsdragers	●	●
	2 voorportieren	●	●
	Schuifdeur rechts in de laadruimte	●	●
	Optisch weggewerkte geleiderail schuifdeur	●	●
	Achterklep zonder ruit	●	●
	Bumpers, antracietkleurig	●	●
	Grille (ongelakt zwart) met chromen sierstrip	●	●
	Buitenspiegels, links asferisch en rechts convex	●	●
	Brandstoftank 70l, met afsluitbare dop en afdekklep (TDI)	●	●
	Brandstoftank 80l, met afsluitbare dop en afdekklep (TSI)	-	●
	AdBlue tank: circa 13l (TDI)	●	●
	Sleepoog (geschroefd) vóór en achter	●	●
8 bevestigingspunten voor dakdragersysteem (10 bij lange wielbasis)	●	●	
Onderstel	Onafhankelijke wielophanging	●	●
	McPherson veerpoten voor, mini-blokveren achter	●	●
	Telescoop schokdempers	●	●
	16" Schijfremmen voor en achter (i.c.m. 62kW, 75kW, 84kW en 110kW)	●	●
	17" Schijfremmen voor en achter (i.c.m. 150kW)	●	●
	Hydraulisch remsysteem	●	●
	Stuurbekrachtiging met veiligheidsstuurkolom	●	●
	In hoogte en lengte verstelbaar stuurwiel	●	●
	Banden 205/65 R 16 C 107/105 T (62kW, 75kW, 84kW en 110kW)	●	●
	Banden 235/55 R17 103 H rf (150kW)	●	●
	Stalen velgen 6,5J x 16" (62kW, 75kW, 84kW en 110kW)	●	●
	Stalen velgen 7J x 17" (150kW)	●	●
	Wielnaafafdekking, zwart	●	●
Wagengereedschap en krik	●	●	
Volwaardig stalen reservewiel onder de auto	●	●	
Veiligheid	Gelaagde voorruit	●	●
	Halogeen koplampen (H4), in hoogte verstelbaar	●	●
	Dagrijverlichting	●	●
	Achteruitrijlicht	●	●
	Mistachterlicht	●	●
	3e remlicht	●	●
	Zijknipperlichten	●	●

Standaarduitvoering

		Bestelwagen Economy	Bestelwagen
	Binnenspiegel met anti-verblindingsstand	●	●
	Hoofdsteunen, in hoogte verstelbaar	●	●
	Driepuntsveiligheidsgordels in voorstoelen met hoogteverstelling en gordelspanners voor de buitenste zitplaatsen	●	●
	Airbag aan bestuurderszijde	●	●
	Airbag aan bijrijderszijde, uitschakelbaar	●	●
	Multi-Collision brake (remt voertuig af na aanrijding om vervolgschade te voorkomen)	●	●
	ABS: antiblokkeersysteem	●	●
	ASR: aandrijf slipregeling	●	●
	EDS: elektronisch sperdifferentieel	●	●
	MSR: motor sleepmomentregeling	●	●
	ESC: elektronisch stabiliteitsprogramma	●	●
	Vermoeidheidsherkenning met weergave in boordcomputer	●	●
	Hill Hold-functie	●	●
	Eén-sleutelsysteem met wegrijblokkering via elektronische transponder	●	●
	Stuurslot	●	●
Cabine	Instaptreden bij de voorportieren	●	●
	2 verstelbare voorstoelen	●	●
	Stoelbekleding stof "Austin"	●	●
	Joystick versnellingspook	●	●
	2 zonnekleppen, klap- en zwenkbaar, en tickethouder	●	-
	2 zonnekleppen, klap- en zwenkbaar, met make-upspiegels en tickethouder	-	●
	Dashboard met diverse open opbergvakken	●	●
	Dashboardkastje, afsluitbaar	●	●
	Tashaakje onder de versnellingspook aan de bijrijderskant	●	●
	Bagagenet aan de bijrijderskant	●	●
	2 Bekerhouders bovenop dashboard	●	●
	Opbergvak aan beide voorportieren met 1,5 ltr. fleshouder	●	●
	Opbergvak aan de buitenzijde van de bestuurders- en bijrijdersstoel	●	●
	Opbergvak geïntegreerd in hemel	●	●
	Mobiele prullenbak	-	●
	1 kledinghaakje	●	●
	Brillenhouder boven bestuurdersportier	-	●
	Hemelbekleding van stof	●	●
	Dakstijlbekleding	●	●
	Portierbekleding van kunststof	●	●
	Rubberen vloerbedekking	●	●

Standaarduitvoering

		Bestelwagen Economy	Bestelwagen
	Cabineverlichting	●	-
	Cabineverlichting incl. 2 leeslampjes	-	●
	Handgreep A-stijl	-	●
Laadruimte	Instaptrede bij schuifdeur	●	●
	Stalen laadvloer	●	●
	6 bindogen, in de laadvloer (8 bindogen bij lange wielbasis)	●	●
	2 binnenlichten (bij normaal dak en half hoog dak)	●	●
	3 binnenlichten (bij hoog dak)	●	●
	Afdekking sluitmechanisme op tildrempel	●	●
Functioneel	BlueMotion Technology (BMT) met o.a. Recuperatief remsysteem, motor-start-stop systeem en banden met verlaagde rolweerstand	●	●
	Vrijlooptfunctie DSG (alleen i.c.m. DSG en boordcomputer Plus)	-	●
	Instrumentenpaneel met elektronische snelheidsmeter, kilometer- en dagkilometerteller, toerenteller en digitaal klokje	●	●
	Boordcomputer (weergave van de geheugens: rijtijd, gem. snelheid, rijafstand, actieradius, gem. en actueel brandstofverbruik)	●	●
	Brandstofniveaumeter	●	●
	Witte instrumentenverlichting	●	-
	Witte instrumentenverlichting met dimregeling	-	●
	Ruitenwissers vóór met 2 snelheden en intervalstand	●	●
	Gecombineerd verwarmings- en ventilatiesysteem met recirculatiesysteem en 4-traps aanjager voor verwarming en voorruitontwaseming	●	●
	Stof- en pollenfilter	●	●
	Luchtuitstroomopeningen in het dashboard	●	●
	12 Volt stopcontact	●	●
	12 Volt stopcontact bovenop dashboard	-	●
	Waarschuwingszoemer voor ingeschakelde verlichting	●	●
	Verlengde (variabele) Onderhouds Interval	●	●
	Radiovoorbereiding met 2 luidsprekers	○	●
	Tachograafvoorbereiding	●	●
	Dubbeltonige claxon	-	●
	Centrale portiervergrendeling met afstandsbediening (2x)	●	●
	Elektrisch verstel- en verwarmbare buitenspiegels	●	●
Elektrisch bedienbare voorportierruit met inklembeveiliging	●	●	

Uitrustingslines

Adviesprijzen Transporter Bestelwagen uitrustingslines

		Afzonderlijke meerprijs excl. btw/bpm ¹	Trendline ²	Comfortline ²	Highline ²
	Bestelcode		TRL	COL	HIL
	Netto catalogusprijs excl. btw/bpm	€	910	2.020	3.640
	Btw-bedrag	€	191	424	764
	Bpm-bedrag	€	343	761	1.372
	Consumentenprijs incl. btw en bpm	€	1.444	3.205	5.776
	Normale prijs excl. btw/bpm	€	1.765	3.540	6.465
	Klantvoordeel excl. btw/bpm	€	855	1.520	2.825

Inhoud uitrustingslines (incl. afzonderlijke meerprijs) ¹

Climatic airconditioning (9AP)	€	1.080	●	●	●
Radio Composition Audio (RCA)	€	465	●	●	●
- Monochroom Display					
- SD kaartlezer, AUX-in en USB-aansluiting in front					
- BlueTooth telefoonvoorbereiding					
- 2 luidsprekers					
Comfortbestuurdersstoel met armleuningen (CS3)	€	220	●	●	●
Mistlampen vóór incl. bochtverlichting (8WH)	€	340	340	●	●
Licht en zicht pakket (P4A)	€	260	260	●	●
- licht- en regensensor					
- automatisch dimmende binnenspiegel					
- automatisch stadslichtschakeling					
- Coming - Leaving Home functie					
H7 i.p.v. H4 halogeen koplampen	€	130	-	●	●
Parkeerhulp achter (7X1)	€	360	360	●	●
Cruise control (8T2)	€	315	315	●	●
Verwarmbare voorruit (4GR)	€	230	230	●	●
Stoelbekleding 'Simora' (N1Z)	€	140	140	●	●
Comfort bijrijdersstoel met armleuningen (CS8)	€	180	180	180	●
Multifunctioneel lederen stuurwiel (ZE7)	€	380	380	380	●
Boordcomputer Plus	€	135	135	135	●
Exterieur pakket (PL4)	€	1.170	1.170	1.170	●
- bumpers in carrosseriekleur					
- handgrepen en buitenspiegels in carrosseriekleur					
Parkeerhulp voor (7X2)	€	290	290	290	●
- Bij Trendline alleen i.c.m. parkeerhulp achter					

Uitrustingslines

Adviesprijzen Transporter Bestelwagen uitrustingslines

		Afzonderlijke meerprijs excl. btw/bpm ¹	Trendline ²	Comfortline ²	Highline ²
Lichtmetalen velgen 'Clayton' 16" (CLA)	€	720	720	720	●
- inclusief slotbouten					
- vanaf 150kW : lichtmetalen velgen 'Devonport' 17" (DEV)	€	990			
Verwarmbare ruitensproeiers voor (8X3)	€	50	50	50	●

¹ Afzonderlijke meerprijs geldig bij afname buiten het uitrustingsniveau. Raadpleeg altijd de pagina 'Meeruitvoeringen' voor nadere informatie en voorwaarden.

² Uitrustingslines Trendline, Comfortline en Highline zijn niet te combineren met Transporter Economy.

Raadpleeg de pagina 'Meeruitvoeringen' voor alle overige uitbreidingsmogelijkheden i.c.m. de uitrustingslines.

Meeruitvoeringen

	Bestelcode		Netto cat. prijs excl. btw/bpm	Btw-bedrag	Bpm-bedrag	Cons. prijs incl. btw/bpm	Bestelwagen Economy	Bestelwagen
Actiepakketten	XPX	Executive Plus pakket - Navigatiesysteem Discover Media (NDM) - SCM-goedgekeurd (Klasse 3) diefstalalarm 2 (7AQ) - Boordcomputer Plus (ZEN) - Digitale radio-ontvanger DAB+ (QV3) .. alleen i.c.m. Trendline, Comfortline of Highline met radio	€ 1.060	223	399	1.682	-	○
		Normaal Klantvoordeel:	€ 1.650 € 590					
	AIP	Climatic pakket Climatic airconditioning (9AP) Comfort bestuurdersstoel met armleuningen (CS3)	€ 710	149	267	1.126	○	-
		Normaal Klantvoordeel:	€ 1.300 € 590					
Accu en dynamo	8FB	2e Accu 70AH / 420A (AGM)	€ 260	55	98	413	-	○
	NY1	Versterkte accu en versterkte dynamo • i.c.m. 62kW, 75kW en 84kW dynamo 140A • i.c.m. 110kW en 150kW motoren dynamo 180A .. niet i.c.m. DSG en Climatic (NY2 en NY3 reeds standaard)	€ 190	40	71	301	○	○
	NY2	Versterkte accu • standaard i.c.m. DSG	€ 85	18	32	135	-	○
	NY3	Versterkte dynamo • standaard i.c.m. DSG met climatic • standaard i.c.m. Verwarmde voorruit (4GR) • i.c.m. 62kW, 75kW en 84kW dynamo 140A • i.c.m. 110kW en 150kW motoren dynamo 180A	€ 135	28	50	213	-	○
Airbags	4X3	Zij- en hoofdairbags in cabine • airbags zijn niet uitschakelbaar • niet i.c.m. bijrijdersbank Comfort (3SS)	€ 435	91	163	689	-	○
Boordcomputer	ZEN	Boordcomputer Plus • 4 klokken i.p.v. 2 en vergrote middendisplay • aanvullende informatie over de status van het voertuig .. standaard bij Highline	€ 135	28	50	213	-	○
Brandstoftank	2G2	Brandstoftank 80l i.p.v. 70l	€ 80	17	30	127	-	○
Bumpers	PL4	Exterieur pakket • bumpers in carrosseriekleur • handgrepen en buitenspiegels in carrosseriekleur	€ 1.170	246	441	1.857	-	○

Meeruitvoeringen

	Bestelcode		Netto cat. prijs excl. btw/bpm	Btw-bedrag	Bpm-bedrag	Cons. prijs incl. btw/bpm	Bestelwagen Economy	Bestelwagen
		.. alleen i.c.m. kleuren: - Candy White (B4B4) - Cherry Red (4B4B) - Reflex Silver metallic (8E8E) - Acapulco Blue metallic (2W2W) - Mojave Beige metallic (1B1B) - Indium Grey metallic (X3X3) - Starlight Blue metallic (3S3S) - Chestnut Brown metallic (H4H4) - Black Berry metallic (COC0) - Bamboo Garden Green metallic (3T3T) - Deep Black pearl effect (2T2T) - Oryx White pearl effect (OROR) .. standaard i.c.m. Highline						
Cruise control / assistentiesystemen	8T2	Cruise control .. standaard bij Comfortline en Highline	€ 315	66	118	499	-	○
		Adaptive Cruise control (ACC) • afstandsmonitoring m.b.v. radarsensor in grille - inclusief Front Assist noodremassistent - bij handgeschakelde versnellingsbak werkzaam vanaf 30 km/h - bij DSG-automaat werkzaam vanaf 0 km/h .. alleen i.c.m. boordcomputer Plus (ZEN) .. alleen i.c.m. Comfortline of Highline .. bij Comfortline alleen inclusief Multifunctioneel stuurwiel (ZE7/ZE8) .. niet i.c.m. 62kW (PAD/PAC) en 75/84kW (PAC)						
	PAD	- werkzaam bij snelheden tot 160 km/h	€ 350	74	131	555	-	○
	PAC	- werkzaam bij snelheden tot 210 km/h	€ 630	132	237	999	-	○
	6K2	Front assist noodremassistent (zonder ACC) .. alleen i.c.m. Boordcomputer Plus (ZEN)	€ 280	59	105	444	-	○
Dak	ZD1	Middelhoog dak in kleur wit, kunststof • dakkleur Candy white (B4B4) .. niet i.c.m. GVW 2.600kg	€ 780	164	294	1.238	-	○
	ZD0	Middelhoog dak in carrosseriekleur .. alleen i.c.m. lakkleuren: - Cherry Red (4B4B) - Deep Ocean Blue (OP0P)	€ 945	198	356	1.499	-	○

Meeruitvoeringen

	Bestelcode		Netto cat. prijs excl. btw/bpm	Btw-bedrag	Bpm-bedrag	Cons. prijs incl. btw/bpm	Bestelwagen Economy	Bestelwagen
		- Luminous Orange (E3E3) - Reflex Silver metallic (8E8E) - Acapulco Blue metallic (2W2W) - Indium Grey metallic (X3X3) - Starlight Blue metallic (3S3S) - enkele SK-kleuren						
		Hoog dak in kleur wit, kunststof • incl. verhoogde achterdeuren met binnenbediening • dakkleur Candy white (B4B4) .. alleen i.c.m. lange wielbasis						
	ZD2	i.c.m. verhoogde achterdeuren met ruit	€ 1.650	347	622	2.619	-	○
	ZD3	i.c.m. verhoogde achterdeuren zonder ruit	€ 1.630	342	614	2.586	-	○
		Hoog dak in carrosseriekleur, kunststof • incl. verhoogde achterdeuren met binnenbediening .. alleen i.c.m. kleuren zie middelhoog dak in carrosseriekleur .. alleen i.c.m. lange wielbasis						
	ZD6	i.c.m. verhoogde achterdeuren met ruit	€ 1.850	389	697	2.936	-	○
	ZD7	i.c.m. verhoogde achterdeuren zonder ruit	€ 1.830	384	689	2.903	-	○
	3S4	Bevestigingsrails voor dakdragers .. niet i.c.m. middelhoog of hoog dak (ZD1 / ZD2 / ZD3) ADVIES: meebestellen voor bevestiging imperiaal	€ 160	34	60	254	-	○
Deuren	ZH6	Achterklep zonder ruit	€ 0	0	0	0	●	●
	ZH7	Achterklep met verwarmbare ruit	€ 50	11	18	79	○	○
	ZH2	Achterdeuren zonder ruit • incl. binnenbediening achterdeuren	€ 305	64	114	483	○	○
	ZH1	Achterdeuren met verwarmbare achterrait • incl. binnenbediening achterdeuren	€ 340	71	128	539	○	○
	5V4	Achterdeuren met vergrote openingshoek (250°) .. alleen i.c.m. achterdeuren (ZH1 of ZH2) .. alleen i.c.m. lange wielbasis .. niet i.c.m. verwarmbare voorruit (4GR)	€ 460	97	173	730	-	○
		Schuifdeur rechts					●	●
	5R0	Schuifdeur links in plaats van rechts .. alleen i.c.m. 4 sleutels met afstandsbediening (8QM) .. niet i.c.m. diefstalalarm	€ 790	166	297	1.253	-	○
	5Q2	Schuifdeur links en rechts	€ 790	166	297	1.253	-	○

● standaard

○ optioneel

- niet leverbaar

Bedragen betreffen adviesprijzen.

Meeruitvoeringen

Bestelcode		Netto cat. prijs excl. btw/bpm	Btw-bedrag	Bpm-bedrag	Cons. prijs incl. btw/bpm	Bestelwagen Economy	Bestelwagen
	.. niet i.c.m. hoog dak (ZD2/ZD3)						
5R3	Verhoogde schuifdeur rechts .. alleen i.c.m. hoog dak (ZD2 / ZD3) .. niet i.c.m. sluishulp (GX3)	€ 1.000	210	377	1.587	-	○
PT4	Elektrisch bedienbare schuifdeuren .. alleen i.c.m. zijruiten (4FT en 4JT) of schuifruiten (4FU en 4JU) .. alleen i.c.m. schuifdeur links (5Q2) .. alleen i.c.m. Climatic airconditioning (9AP of KH1) .. alleen i.c.m. ontgrendeling achterklep (4E0) of achterdeuren .. alleen i.c.m. kinderslot op schuifdeuren (4H2) ..a lleen i.c.m. 4 sleutels met afstandsbediening (8QM) .. niet i.c.m. volledige tussenwand (ZZ2/ZZ3/ZZ4) .. niet i.c.m. bindrails (#E3) .. niet i.c.m. bandenspanningsindicator (7K1)	€ 1.370	288	516	2.174	-	○
ZEH	Elektrisch bedienbare achterklep • incl. achterklep met ruit (ZH7) • incl. achterrauitenwisser (4HS) .. alleen i.c.m. parkeerhulp voor én achter (7X2/7X8) .. alleen i.c.m. licht en zicht pakket (P4A)	€ 830	174	312	1.316	-	○
Diefstalalarm	7AJ Alarm 1 - alarm - back up hoorn	€ 260	55	98	413	-	○
	7AQ Alarm 2 - SCM-goedgekeurd alarm (klasse 3) - back up hoorn - wegsleepblokkering	€ 275	58	103	436	-	○
Interieur-luchtfilter	Stof- en pollenfilter					●	●
	2V5 Actief koolstoffilter	€ 30	6	11	47	-	○
Koplampreinigings- installatie	8X1 Koplampreinigingsinstallatie • inclusief verwarmbare ruitensproeiers vóór • inclusief niveau-aanduiding ruitensproeiervloeistof .. niet i.c.m. Highline (std bij Highline icm LED-koplampen)	€ 315	66	118	499	-	○
Koppelstation	IS1 Koppelstation voor analoge apparaten • d.m.v. het koppelstation voor analoge signalen kunnen verschillende digitale signalen die over CAN-bus verstuurd worden, analoog worden gebruikt voor externe apparatuur die naderhand wordt ingebouwd (bijv. radio/navigatiesysteem)	€ 105	22	39	166	-	○

Meeruitvoeringen

	Bestelcode		Netto cat. prijs excl. btw/bpm	Btw-bedrag	Bpm-bedrag	Cons. prijs incl. btw/bpm	Bestelwagen Economy	Bestelwagen
	IS6	Multifunctioneel sturingsapparaat · d.m.v. het multifunctionele sturingsapparaat kunnen de door ombouwers benodigde functies gerealiseerd worden.	€ 350	74	131	555	-	○
	IS2	Koppelstation voor analoge signalen met multifunctioneel sturingsapparaat	€ 425	89	160	674	-	○
Laadruimte		Carrosseriekarton zijwandbekleding						
	5DB	i.c.m. korte wielbasis	€ 280	59	105	444	-	○
	5DB	i.c.m. lange wielbasis	€ 330	69	124	523	-	○
	6B0	Zonder bindogen voor het vastzetten van lading .. niet i.c.m. vloerbedekking (ZU0 / ZU2)	€ 0	0	0	0	-	○
	6B4	2 extra bindogen in de laadruimte · standaard met hoge gesloten scheidingswand	€ 30	6	11	47	-	○
	9CB	LED-laadruimteverlichting · blijft bij geopende deur 1 uur branden om (werk)-ruimte te verlichten .. vervangt de standaard laadruimteverlichting	€ 150	32	56	238	-	○
Laadvermogen	0WQ	GVW 3.000kg i.p.v. 2.800kg	€ 780	164	294	1.238	-	○
		GVW 3.200kg i.p.v. 2.800kg met 16" stalen velgen						
	PG1	i.c.m. 75kW en 110kW motor .. niet i.c.m. Highline	€ 1.570	330	591	2.491	-	○
		GVW 3.200kg i.p.v. 2.800kg met 17" stalen velgen .. alleen i.c.m. MS banden of vierseizoensbanden						
	PG2	i.c.m. 75kW en 110kW motor	€ 2.340	491	882	3.713	-	○
	PG2	i.c.m. 150kW motor .. niet i.c.m. Highline	€ 1.570	330	591	2.491	-	○
		GVW 3.200kg i.p.v. 2.800kg met 17" lichtmetalen velgen · inclusief 17" lichtmetalen "Devonport" velgen en slotbouten .. alleen i.c.m. vierseizoensbanden						
	GDE	i.c.m. 75kW en 110kW motor	€ 3.260	685	1.229	5.174	-	○
	GDE	i.c.m. Highline met 75kW en 110kW motor	€ 2.540	533	957	4.030	-	○
	GDE	i.c.m. 150kW motor	€ 2.500	525	942	3.967	-	○
GDE	i.c.m. Highline met 150kW motor	€ 1.510	317	569	2.396	-	○	
Lakkleuren		Standaard lak					●	●
		Metallic- en pareffect lak	€ 850	179	320	1.349	○	○
		Oryx White Pareffect lak (OROR)	€ 1.250	263	471	1.984	-	○
		Grape Yellow	€ 265	56	99	420	○	○
		Speciale kleuren (SK) Prijsgroep A	€ 225	47	84	356	-	○

● standaard

○ optioneel

- niet leverbaar

Bedragen betreffen adviesprijzen.

Meeruitvoeringen

	Bestelcode		Netto cat. prijs excl. btw/bpm	Btw-bedrag	Bpm-bedrag	Cons. prijs incl. btw/bpm	Bestelwagen Economy	Bestelwagen
		Prijsgroep B	€ 530	111	199	840	-	○
		Prijsgroep C	€ 760	160	286	1.206	-	○
		Prijsgroep D	€ 920	193	346	1.459	-	○
		Prijsgroep E	€ 3.410	716	1.285	5.411	-	○
		Prijsgroep two-tone	€ 2.010	422	757	3.189	-	○
Onderstel	1BB	Onderstel t.b.v. slecht wegdek · verhoging: tot 20mm (afhankelijk van uitvoering) .. niet i.c.m. hoog dak (ZD2) .. niet i.c.m. GVW 3.200kg	€ 495	104	186	785	-	○
	2MK	Versterkte vering achter .. niet i.c.m. GVW 2.600kg en GVW 3.200kg	€ 185	39	69	293	-	○
	UG5	Down-hill assistent · assisteert de bestuurder door met een vaste snelheid een helling af te dalen .. alleen i.c.m. 4MOTION	€ 100	21	37	158	-	○
	1Y4	Sperddifferentieel .. alleen i.c.m. 4MOTION	€ 850	179	320	1.349	-	○
Opbergvakken, cabine	PA1	Extra console op dashboard · extra DIN-vak/ruimte voor inbouw van elektronische apparatuur óp het dashboard .. extra 12V aansluiting op het dashboard vervalt	€ 90	19	33	142	-	○
	9JC	Asbak in middenconsole	€ 50	11	18	79	-	○
Pakketten	EPS	Elektrisch pakket 1 - elektrisch verstel- en verwarmbare buitenspiegels - elektrisch bedienbare ruiten in voorportieren - centrale vergrendeling met afstandsbediening					●	●
	ZE1	Elektrisch pakket 2 Gelijk aan elektrisch pakket 1 met als extra functie: - binnenbediening voor de centrale vergrendeling	€ 130	27	49	206	-	○
	EPL	Elektrisch pakket 3 Gelijk aan elektrisch pakket 2 met als extra: - elektrisch inklapbare buitenspiegels - buitenspiegels in carrosseriekleur .. alleen leverbaar i.c.m. lakkleuren: zie exterieur pakket (PL4)	€ 340	71	128	539	-	○
	P4A	Licht en zicht pakket - licht- en regensensor - automatisch dimmende binnenspiegel - automatisch stadslichtschakeling	€ 260	55	98	413	-	○

Meeruitvoeringen

	Bestelcode		Netto cat. prijs excl. btw/bpm	Btw-bedrag	Bpm-bedrag	Cons. prijs incl. btw/bpm	Bestelwagen Economy	Bestelwagen
		- Coming - Leaving Home functie .. standaard bij Comfortline en Highline						
Parkeerhulp	7X1	Parkeerhulp achter .. standaard bij Comfortline	€ 360	76	135	571	○	○
	7X2	Parkeerhulp vóór en achter .. standaard bij Highline	€ 650	137	245	1.032	-	○
	7X2	i.c.m. Comfortline	€ 290	61	109	460		
	7X7	Parkeerhulp achter met achteruitrijcamera - weergave achteruitrijcamera op het kleurendisplay van de radio .. alleen i.c.m. achterklep met ruit (ZH7) en achterruitenwisser (4HS) .. alleen i.c.m. Comfortline .. alleen i.c.m. radiosysteem "Composition Colour", "Composition Media" en radio- en navigatiesysteem "Discover Media"	€ 280	59	105	444	-	○
		Parkeerhulp vóór en achter met achteruitrijcamera - weergave achteruitrijcamera op het kleurendisplay van de radio .. alleen i.c.m. achterklep met ruit en ruitenwisser (4HS) .. alleen i.c.m. Comfortline en Highline .. alleen i.c.m. radiosysteem "Composition Colour", "Composition Media" en radio- en navigatiesysteem "Discover Media"						
	7X8	i.c.m. Comfortline	€ 580	122	218	920	-	○
	7X8	i.c.m. Highline	€ 280	59	105	444	-	○
Radio en navigatie	Z1B	Radiovoorbereiding - radiovoorbereiding - 2 luidsprekers in cabine	€ 210	44	79	333	○	●
	RCA	Radio Composition Audio - Monochroom Display - SD kaartlezer in front - USB poort in front - AUX-in aansluiting in front - BlueTooth telefoonvoorbereiding - 2 luidsprekers .. standaard bij Trendline, Comfortline en Highline	€ 465	98	175	738	-	○
	RCC	Radio Composition Colour Gelijk aan Composition Audio, met als extra functies: - 5" TFT Kleurendisplay - touchscreen	€ 245	51	92	388	-	○

Meeruitvoeringen

Bestelcode		Netto cat. prijs excl. btw/bpm	Btw-bedrag	Bpm-bedrag	Cons. prijs incl. btw/bpm	Bestelwagen Economy	Bestelwagen
	<ul style="list-style-type: none"> - cd-speler (MP3/WMA) - 4 luidsprekers - USB poort (geschikt voor iPod) in opbergvak ipv in front - diversity antenne .. alleen in combinatie met Trendline, Comfortline of Highline 						
RCM	<p>Radio Composition Media</p> <p>Gelijk aan Composition Colour, met als extra functies:</p> <ul style="list-style-type: none"> - 6,33" TFT Kleurendisplay - touchscreen met IR-sensor - AUX-in aansluiting in opbergvak ipv in front .. alleen in combinatie met Trendline, Comfortline of Highline 	€ 415	87	156	658	-	○
NDM	<p>Radio- en navigatiesysteem Discover Media</p> <p>Gelijk aan Composition Media, met als extra functies:</p> <ul style="list-style-type: none"> - 6,33" TFT Kleurendisplay - Car-net online diensten (1e 3 jaar gratis) - navigatiesoftware voor Europa op SD-kaart - inclusief gratis kaartupdates - 2 SD kaartlezers in front (waarvan 1 bestemd voor navigatiekaart) .. alleen in combinatie met Boordcomputer Plus (ZEN) .. alleen in combinatie met Trendline, Comfortline of Highline 	€ 1.030	216	388	1.634	-	○
TVC	<p>Telefoonvoorbereiding Comfort</p> <ul style="list-style-type: none"> - Draadloze telefoonsignaalversterker in opbergvak - inclusief 2e USB-aansluiting (UI2) .. alleen i.c.m. radio- en navigatiesysteem Discover Media 	€ 420	88	158	666	-	○
9WT	<p>App Connect</p> <ul style="list-style-type: none"> - Bedien via het beeldscherm van uw radio- of navigatiesysteem direct apps van uw smartphone - Informeer bij uw dealer voor de compatibiliteit van uw smartphone .. alleen i.c.m. radiosysteem "Composition Media" of radio- en navigatiesysteem „Discover Media“ 	€ 160	34	60	254	-	○
QV3	<p>Digitale radio-ontvanger (DAB+)</p> <p>.. alleen i.c.m. radiosysteem "Composition Colour", "Composition Media" of radio- en navigatiesysteem "Discover Media"</p>	€ 210	44	79	333	-	○
QH1	<p>Spraakbediening</p> <p>.. alleen i.c.m. radiosysteem "Composition Media" of radio- en navigatiesysteem „Discover Media“</p>	€ 205	43	77	325	-	○
#CC	<p>Geïntegreerde Mijn Volkswagen Bedrijfswagen Module</p> <p>Mijn Volkswagen Bedrijfswagen app voor Android (2.3 of hoger) en Apple (iOS 7 of hoger) met de volgende functionaliteiten:</p>	€ 206	43	77	326	○	○

Meeruitvoeringen

	Bestelcode		Netto cat. prijs excl. btw/bpm	Btw-bedrag	Bpm-bedrag	Cons. prijs incl. btw/bpm	Bestelwagen Economy	Bestelwagen
		<ul style="list-style-type: none"> - Inclusief 2 jarig abonnement - Dashboard met inzicht in brandstof niveau en bewegingsalert - Think Blue-score op uw rijprestaties - Eerstvolgende service beurt en signalering van eventuele storingen Voor fleetmanagement oplossingen ga naar www.mindmobility.nl						
Ruiten	4FT	Zijruit passagiers- en laadruimte linksvoor	€ 260	55	98	413	-	○
	4JT	Zijruit passagiers- en laadruimte rechtsvoor	€ 260	55	98	413	-	○
	4FU	Schuifruit passagiers- en laadruimte linksvoor	€ 495	104	186	785	-	○
	4JU	Schuifruit passagiers- en laadruimte rechtsvoor	€ 495	104	186	785	-	○
	8X3	Verwarmbare ruitensproeiers voor	€ 50	11	18	79	-	○
	4GR	Verwarmbare voorruit .. alleen i.c.m. licht en zicht pakket (P4A) .. alleen i.c.m. Trendline .. standaard op Comfortline en Highline	€ 230	48	86	364	-	○
	4HS	Achterruitenwisser	€ 290	61	109	460	-	○
Scheidingswand	3CD	Halfhoge scheidingswand	€ 160	34	60	254	-	○
		Hoge scheidingswand tussen cabine en laadruimte · standaard met 2 extra bindogen in de laadruimte .. niet i.c.m. schuif-/kanteldak (3JB) .. niet i.c.m. elektrisch bedienbare schuifdeuren (PT4) .. kinderslot in laadruimte vervalt (indien aanwezig) .. niet i.c.m. zonder bindogen (6B0)						
	ZZ2	Hoge scheidingswand zonder ruit	€ 310	65	116	491	○	○
	ZZ3	Hoge scheidingswand met vaste ruit	€ 340	71	128	539	-	○
	ZZ4	Hoge scheidingswand met schuifruit	€ 405	85	152	642	-	○
Schuifdak	3JB	Elektrisch bedienbaar glazen schuif-/kanteldak in cabine · incl. geïntegreerde jaloezie .. niet i.c.m. middelhoog of hoog dak (ZD1 / ZD2 / ZD3) .. niet i.c.m. hoge scheidingswand (ZZ3 / ZZ3 / ZZ4)	€ 870	183	327	1.380	-	○
Sleutels	8QM	4 Sleutels met afstandsbediening	€ 90	19	33	142	-	○
Sloten/sluithulp	4H1	Kinderslot op schuifdeuren in passagiersruimte · incl. kinderslot op achterklep/-deuren .. alleen i.c.m. zij- of schuifruit in schuifdeur(en) .. alleen i.c.m. binnenbediening slot achterklep (4E8) .. alleen i.c.m. achterklep met ruit (ZH7)	€ 85	18	32	135	-	○
	4E8	Binnenbediening slot achterklep	€ 55	12	20	87	-	○

Meeruitvoeringen

	Bestelcode		Netto cat. prijs excl. btw/bpm	Btw-bedrag	Bpm-bedrag	Cons. prijs incl. btw/bpm	Bestelwagen Economy	Bestelwagen
		.. alleen i.c.m. achterklep met ruit (ZH7) .. alleen i.c.m. kinderslot op achterklep/-deuren (4H1) .. alleen i.c.m. kinderslot op schuifdeuren in passagiersruimte						
	GX3	Elektronische sluishulp rechter schuifdeur	€ 175	37	65	277	-	○
	GZ3	Elektronische sluishulp linker schuifdeur	€ 175	37	65	277	-	○
	GY1	Elektronische sluishulp achterklep .. Let op: kunststof tildrempelbescherming vervalt (2P0)	€ 175	37	65	277	-	○
Spatlappen	6N2	Spatlappen vóór en achter	€ 190	40	71	301	-	○
Stoelbekleding		Bekleding, stof "Austin"					●	●
	N1Z	Bekleding, stof "Simora"	€ 140	29	52	221	-	○
	N2Q	Bekleding, kunstleder "Mesh"	€ 90	19	33	142	○	○
	N0R	Bekleding, stof robuust "Marathon"	€ 165	35	62	262	○	○
Stoelen, cabine	3SJ	Bijrijdersbank • incl. opklapbaar zitgedeelte en neerklapbare rugleuning • i.c.m. de af-fabriek scheidingswand (3CD / 3CF / 3CG / 3CH) is de rugleuning niet neerklapbaar .. niet i.c.m. Highline	€ 285	60	107	452	○	○
	3SS	Bijrijdersbank Comfort Voorgevormde bijrijdersbank met klaptafel en bekerhouder • incl. opklapbaar zitgedeelte en neerklapbare rugleuning • i.c.m. de af-fabriek scheidingswand (3CD / ZZ2 / ZZ3 / ZZ4) is de rugleuning niet neerklapbaar .. Bij 4Motion alleen i.c.m. GVW3.000kg of GVW3.200kg	€ 370	78	139	587	-	○
	3SS	I.c.m. Highline	€ 190	40	71	301	-	○
		Comfortstoel met armleuningen, lendesteun- en hoogteverstelling						
	CS3	Bestuurder .. standaard op Trendline en Comfortline	€ 220	46	82	348	-	○
	CS8	Bestuurder en bijrijder .. Standaard op Highline	€ 400	84	150	634	-	○
	CS8	i.c.m. Trendline en Comfortline	€ 180	38	67	285	-	○
	CS7	Draaibare voorstoelen met armleuningen en lendesteun • niet in hoogte verstelbaar	€ 670	141	252	1.063	-	○
	CS7	i.c.m. Trendline en Comfortline	€ 450	95	169	714	-	○
	CS7	i.c.m. Highline	€ 270	57	101	428	-	○
		Stoelverwarming						
	4A1	Bestuurder	€ 225	47	84	356	-	○
	4A3	Bestuurder en bijrijder • apart regelbaar	€ 410	86	154	650	-	○

Meeruitvoeringen

	Bestelcode		Netto cat. prijs excl. btw/bpm	Btw-bedrag	Bpm-bedrag	Cons. prijs incl. btw/bpm	Bestelwagen Economy	Bestelwagen
		.. alleen i.c.m. Climatic airconditioning .. niet i.c.m. bijrijdersbank comfort (3SS)						
Stuurwiel	ZE7	Multifunctioneel lederen stuurwiel • driespaaks lederen stuurwiel • inclusief lederen pookhoes • bedieningselement voor audio, telefoon, boordcomputer en cruise control .. alleen i.c.m. Boordcomputer Plus (ZEN) .. alleen i.c.m. Trendline of Comfortline .. standaard op Highline	€ 380	80	143	603	-	○
		Multifunctioneel lederen stuurwiel met schakelpaddels • driespaaks lederen stuurwiel • inclusief lederen pookhoes • bedieningselement voor audio, telefoon, boordcomputer en cruise control • schakelpaddels voor DSG .. alleen i.c.m. DSG .. alleen i.c.m. Boordcomputer Plus (ZEN)						
	ZEA	i.c.m. Trendline en Comfortline	€ 480	101	180	761	-	○
	ZEA	i.c.m. Highline	€ 100	21	37	158	-	○
Tachograaf	9NE	Tachograaf • incl. zwaardere accu .. i.c.m. radio/navigatiesysteem alleen i.c.m. extra console op het dashboard	€ 790	166	297	1.253	-	○
Trekhaak	1D7	Trekhaakvoorbereiding	€ 195	41	73	309	○	○
Typeaanduiding	ONA	Zonder type-aanduiding	€ 0	0	0	0	-	○
	0NM	Zonder type- en motoraanduiding	€ 0	0	0	0	-	○
Veiligheidssystemen	Z1Y	Side Assist bewaakt de "dode" hoek m.b.v. radarsensoren en geeft optische waarschuwing via de buitenspiegelbehuizing .. alleen i.c.m. boordcomputer "Plus" (ZEN) .. alleen i.c.m. korte wielbasis .. niet i.c.m. achterdeuren .. alleen i.c.m. elektrisch pakket 3 .. alleen i.c.m. radiosysteem "Composition Colour", "Composition Media" of radio- en navigatiesysteem "Discover Media" .. alleen i.c.m. Comfortline of Highline	€ 375	79	141	595	-	○
	1N3	Servotronic Snelheidsafhankelijke stuurbekrachtiging	€ 445	93	167	705	-	○

● standaard

○ optioneel

- niet leverbaar

Bedragen betreffen adviesprijzen.

Meeruitvoeringen

	Bestelcode		€	Netto cat. prijs excl. btw/bpm	Btw-bedrag	Bpm-bedrag	Cons. prijs incl. btw/bpm	Bestelwagen Economy	Bestelwagen
Ventilatie	6CG	Extra ventilatieopening in de D-stijl	€	155	33	58	246	-	○
Verlichting, exterieur		LED koplampen • incl. LED-dagrijverlichting • incl. automatische hoogteregeling • incl. koplampreinigingsinstallatie • incl. verwarmbare ruitensproeiers vóór							
	PXE	met LED-achterlichten (alleen i.c.m. achterklep)	€	1.700	357	640	2.697	-	○
	PXF	met standaard achterlichten (alleen i.c.m. achterdeuren)	€	1.540	323	580	2.443	-	○
	8G1	Grootlichtassistent "Light assist" • automatische omschakeling tussen dim- en grootlicht (> 60 km/h) .. alleen i.c.m. Boordcomputer Plus (ZEN) .. alleen i.c.m. Comfortline of Highline	€	145	30	54	229	-	○
	8WH	Mistlampen vóór incl. bochtverlichting .. standaard bij Comfortline en Highline	€	340	71	128	539	○	○
	9H1	Knipperlichten achter op het dak, links en rechts .. niet i.c.m. middelhoog- en hoog dak (ZD1 / ZD2 / ZD3)	€	275	58	103	436	-	○
Verwarming, airconditioning	9AP	Climatic airconditioning .. standaard bij Trendline, Comfortline en Highline	€	1.080	227	407	1.714	○	○
	KH1	Climatic airconditioning met 2e warmtewisselaar .. alleen i.c.m. extra koelvloeistofverwarmer (9M5 / PW1 / PW2 / PW3 / PW5) .. alleen in combinatie met Trendline, Comfortline of Highline	€	330	69	124	523	-	○
	9M5	Extra koelvloeistofverwarmer voor TDI-motor • werkt alleen bij ingeschakelde motor	€	330	69	124	523	-	○
		Koelvloeistofvoorverwarming voor interieur • incl. 2e accu met scheidingsrelais (420A/75Ah) • werkt bij ingeschakelde motor ook als extra koelvloeistofverwarmer voor TDI-motor							
	PW1	met tijdschakelaar	€	1.240	260	467	1.967	-	○
	PW2	met tijdschakelaar en afstandsbediening	€	1.480	311	557	2.348	-	○
		Heteluchtstandkachel voor interieur (TDI-motor) • incl. koelvloeistofverwarmer • incl. 2e accu met scheidingsrelais (420A/75Ah)							
	PW3 Met tijdschakelaar	€	2.250	473	848	3.571	-	○	
	PW5 Met tijdschakelaar en afstandsbediening	€	2.500	525	942	3.967	-	○	
Vloerbedekking		Rubberen vloer in de laadruimte .. niet i.c.m. zonder bindogen (6B0)							
	ZU2	i.c.m. korte wielbasis	€	240	50	90	380	○	○

Meeruitvoeringen

	Bestelcode		€	Netto cat. prijs excl. btw/bpm	Btw-bedrag	Bpm-bedrag	Cons. prijs incl. btw/bpm	Bestelwagen Economy	Bestelwagen
	ZU2	i.c.m. lange wielbasis	€	275	58	103	436	-	○
		Universele houten vloer in de laadruimte							
	ZU0	i.c.m. korte wielbasis	€	425	89	160	674	-	○
	ZU0	i.c.m. lange wielbasis	€	455	96	171	722	-	○
	5AD	Tapijt in de cabine	€	170	36	64	270	-	○
Wielen, velgen	CLA	Lichtmetalen velgen "Clayton" 6,5J X 16 • incl. slotbouten .. standaard bij Highline 62kW/75kW/110kW .. niet i.c.m. 150kW motor	€	720	151	271	1.142	-	○
		Lichtmetalen velgen "Devonport" 7J X 17 • incl. slotbouten .. standaard bij Highline met 150kW motor							
	DEV	i.c.m. 62 kW/75 kW/110 kW motor	€	1.810	380	682	2.872	-	○
	DEV	i.c.m. Highline met 62 kW/75 kW/110 kW motor	€	1.090	229	410	1.729	-	○
	DEV	i.c.m. 150 kW motor	€	990	208	373	1.571	-	○
		Lichtmetalen velgen "Springfield" 8J X 18 • incl. slotbouten • reservewiel vervalt ..niet i.c.m. 62 kW motor							
	SPR	i.c.m. 75 kW en 110 kW motor	€	2.590	544	976	4.110	-	○
	SPR	i.c.m. Highline met 75 kW en 110 kW motor	€	1.870	393	704	2.967	-	○
	SPR	i.c.m. 150 kW motor	€	1.810	380	682	2.872	-	○
	SPR	i.c.m. Highline met 150 kW motor	€	820	172	309	1.301	-	○
		Lichtmetalen velgen "Disc" 8J X 18 (zilver) • incl. slotbouten • reservewiel vervalt ..niet i.c.m. 62 kW motor							
	DIS	i.c.m. 75 kW en 110 kW motor	€	2.590	544	976	4.110	-	○
	DIS	i.c.m. Highline met 75 kW en 110 kW motor	€	1.870	393	704	2.967	-	○
	DIS	i.c.m. 150 kW motor	€	1.810	380	682	2.872	-	○
	DIS	i.c.m. Highline met 150 kW motor	€	820	172	309	1.301	-	○
		Lichtmetalen velgen "Disc" 8J X 18 (wit) • incl. slotbouten • reservewiel vervalt ..niet i.c.m. 62 kW motor							
	DIV	i.c.m. 75 kW en 110 kW motor	€	2.590	544	976	4.110	-	○

● standaard

○ optioneel

- niet leverbaar

Bedragen betreffen adviesprijzen.

Meeruitvoeringen

Bestelcode		Netto cat. prijs excl. btw/bpm	Btw-bedrag	Bpm-bedrag	Cons. prijs incl. btw/bpm	Bestelwagen Economy	Bestelwagen
DIV	i.c.m. Highline met 75 kW en 110 kW motor	€ 1.870	393	704	2.967	-	○
DIV	i.c.m. 150 kW motor	€ 1.810	380	682	2.872	-	○
DIV	i.c.m. Highline met 150 kW motor	€ 820	172	309	1.301	-	○
1ND	Wieldoppen 6,5J X 16 .. niet i.c.m. 150 kW motor	€ 130	27	49	206	-	○
CS4	Stalen velgen 7J x 17 .. standaard bij 150 kW motor	€ 780	164	294	1.238	-	○
7K1	Bandenspanningsindicator	€ 80	17	30	127	-	○
H3K	MS banden 215/60 R 17C 104/102 H .. alleen i.c.m. 17" stalen velgen (CS4 / DEV / PG2 / GDE)	€ 180	38	67	285	-	○
	Vierseizoensbanden 215/60 R 17 109/107 T 104 H .. alleen i.c.m. 17" velgen (CS4 / DEV / PG2 / GDE)						
Q33	i.c.m. 62 kW, 75 kW en 110 kW motor	€ 360	76	135	571	-	○
Q33	i.c.m. 150 kW motor	€ 180	38	67	285	-	○

Meeruitvoeringen

Maatwerk

	Bestelcode		Netto cat. prijs excl. btw/bpm	Btw-bedrag	Bpm-bedrag	Cons. prijs incl. btw/bpm	Bestelwagen Economy	Bestelwagen
Koelwagen		Koelwagenombouw: <ul style="list-style-type: none"> · gesloten scheidingswand · laadruimte rondom voorzien van polyester vormdelen · laadruimte 50 mm geïsoleerd (CFK-vrij) · laadruimte afgetimmerd met water- en kookvast verlijmd multiplex en in 3 lagen gepolycoverd · geheel naadloze verbindingen · RVS-stootprofielen bij de deuren (verzonken in de vloer) Koelinstallatie: <ul style="list-style-type: none"> · gedeeltelijk in het dak verzonken en aan de bovenzijde voorzien van een gestroomlijnde afdekkap (excl. Sol(c)ar) · Konvekta FK 2650-12Volt VW-Dolphin (excl. Sol(c)ar) · Konvekta FS 2700-12Volt VW-Dolphin (Sol(c)ar) standalone, niet motor aangedreven (BMT geschikt) · temperatuurbereik 0°C · aandrijving via automotor (excl. Sol(c)ar) · voorzien van een HACCP certificaat · koelmiddel R-134a (excl. Sol(c)ar) · koelmiddel R-290 (Sol(c)ar) ADVIES: meebestellen koppelstation voor analoge signalen (IS1)						
		Koelwagen <ul style="list-style-type: none"> > niet i.c.m. verhoogd dak > alleen i.c.m. achterdeuren- of achterklep zonder ruit (ZH2 / ZH6) > niet in combinatie met scheidingswand (3CD / ZZ2 / ZZ3 / ZZ4) > niet in combinatie met vloerbedekking (ZU0 / ZU2) > niet in combinatie met zijwandbekleding (5DB) 						
	KLW	i.c.m. korte wielbasis	€ 11.200	2.352	0	13.552	-	○
	KLW	i.c.m. lange wielbasis	€ 11.500	2.415	0	13.915	-	○
		Koelwagen Sol(c)ar Verschillen met standaard koelwagen: <ul style="list-style-type: none"> > Energievoorziening via zonnepanelen > geïntegreerde koeling (Konvekta FK 2700 Solar) > temperatuurbereik 0°C > In voertuigdak geïntegreerde zonnepanelen die koelunit van energie voorzien > iets verminderde laadlengte > grotere unit in laadruimte 						
	KLS	i.c.m. korte wielbasis	€ 18.400	3.864	0	22.264	-	○
KLS	i.c.m. lange wielbasis	€ 18.950	3.980	0	22.930	-	○	

● standaard

○ optioneel

- niet leverbaar

Bedragen betreffen adviesprijzen.

Meeruitvoeringen

Maatwerk

Bestelcode		Netto cat. prijs excl. btw/bpm	Btw-bedrag	Bpm-bedrag	Cons. prijs incl. btw/bpm	Bestelwagen Economy	Bestelwagen
	Koelwagen met lagere capaciteit						
	Verschillen met standaard koelwagen:						
	> geïntegreerde koeling (Konvekta FK 2000 i.p.v. FK 2650)						
	> verval dakunit waardoor voertuighoogte afneemt						
	> temperatuurbereik 4°C						
	> grotere unit in laadruimte						
KLA	i.c.m. korte wielbasis	€ 9.950	2.090	0	12.040	-	○
KLA	i.c.m. lange wielbasis	€ 10.400	2.184	0	12.584	-	○
	Informeer bij Carrosseriefabriek Harderwijk of uw klant toe kan met de verminderde capaciteit. Dit is sterk afhankelijk van het aantal deuropeningen per uur.						
	Waterafvoer						
K01	2 waterafvoeren in de laadvloer	€ 150	32	0	182	-	○
K12	4 waterafvoeren in de laadvloer	€ 450	95	0	545	-	○
	· incl. opstaande RVS dorpels bij achterdeuren/-klep en schuifdeur						
	Opstaande dorpel						
K02	Opstaande RVS dorpel bij achterdeuren/-klep	€ 120	25	0	145	-	○
K03	Opstaande RVS dorpel bij schuifdeur	€ 120	25	0	145	-	○
	Nachtinstallatie						
K04	220 Volt nachtinstallatie	€ 1.880	395	0	2.275	-	○
	> niet i.c.m. koelwagen met lagere capaciteit						
K16	380 Volt nachtinstallatie	€ 1.880	395	0	2.275	-	○
	> niet i.c.m. koelwagen met lagere capaciteit						
K17	220 Volt caravanaansluiting aan buitenzijde voertuig voor nachtinstallatie	€ 195	41	0	236	-	○
	Acculader						
K25	Acculader 220V tbv Sol(c)ar-koeling	€ 695	146	0	841	-	○
	RVS bindrails						
K06	i.c.m. korte wielbasis	€ 160	34	0	194	-	○
K06	i.c.m. lange wielbasis	€ 190	40	0	230	-	○
K07	Verende telescoopstang	€ 105	22	0	127	-	○
	· voor het vastzetten van lading						
	> alleen i.c.m. RVS bindrails (K06)						
	Strokengordijn						
K08	Strokengordijn bij schuifdeur	€ 230	48	0	278	-	○
K09	Strokengordijn bij achterdeuren/-klep	€ 295	62	0	357	-	○

Meeruitvoeringen

Maatwerk

	Bestelcode		Netto cat. prijs excl. btw/bpm	Btw-bedrag	Bpm-bedrag	Cons. prijs incl. btw/bpm	Bestelwagen Economy	Bestelwagen
	K10	Koelingkap in carrosseriekleur Koelingkap in carrosseriekleur, standaard	€ 245	51	0	296	-	○
	K11	Koelingkap in carrosseriekleur, metallic/pareleffect	€ 325	68	0	393	-	○
	K99	Spoilerkap in carrosseriekleur (Sol(c)ar) Spoilerkap in wit (B4)	€ 1.300	273	0	1.573	-	○
	K10	Spoilerkap in carrosseriekleur, standaard	€ 385	81	0	466	-	○
	K11	Spoilerkap in carrosseriekleur, metallic/pareleffect	€ 465	98	0	563	-	○
Dubbele Cabine		Dubbele Cabine Budgetline · cabine wordt in een Gesloten Bestelwagen gebouwd · volledige scheidingswand met ruit · 3-zitsbank met vaste hoofdsteunen · buitenste zitplaatsen voorzien van 3-punts rol gordel · middelste zitplaats voorzien van heupgordel · doorlaadmogelijkheid onder de bank · leverbaar voor lengte 1 en lengte 2						
	#A3	Dubbele Cabine Budgetline L1	€ 2.100	441	0	2.541	○	○
	#A4	Dubbele Cabine Budgetline L2	€ 2.100	441	0	2.541	-	○
	VRT	Zijruit passagiersruimte links en rechts af-fabriek	€ 510	107	0	617	-	○
	#F5	Standaard i.c.m. zijruit passagiersruimte links en rechts af-fabriek	€ -220	-46	0	-266	-	○
	SRT	Schuifruit passagiersruimte links en rechts af-fabriek	€ 980	206	0	1.186	-	○
	#F5	Standaard i.c.m. schuifruit passagiersruimte links en rechts af-fabriek	€ -220	-46	0	-266	-	○
	#E5	Betonplex laadvloer i.c.m. korte wielbasis	€ 260	55	0	315	○	○
	#E5	i.c.m. lange wielbasis	€ 270	57	0	327	-	○
	#E8	Betonplex wielkasten ..alleen i.c.m. betonplex vloer (#E5) ..alleen i.c.m. lat-om-lat of berkentriplex zijwandbekleding (#E4/#E7)	€ 200	42	0	242	○	○
	#E4	Lat-om-lat betimmering · gemonteerd op bovenste helft zijwanden, onderpanelen voorzien van glad betonplex i.c.m. korte wielbasis	€ 250	53	0	303	○	○
	#E4	i.c.m. lange wielbasis	€ 290	61	0	351	-	○
	#E7	Berkentriplex zijwandbekleding · 4 mm berkentriplex met fenolcoating i.c.m. korte wielbasis	€ 190	40	0	230	○	○
	#E7	i.c.m. lange wielbasis	€ 210	44	0	254	-	○

● standaard

○ optioneel

- niet leverbaar

Bedragen betreffen adviesprijzen.

Meeruitvoeringen

Maatwerk

Bestelcode		€	Netto cat. prijs excl. btw/bpm	Btw-bedrag	Bpm-bedrag	Cons. prijs incl. btw/bpm	Bestelwagen Economy	Bestelwagen
#F4	Berkentriplex bekleding achterklep/-deuren · 4 mm berkentriplex met fenolcoating > niet i.c.m. binnenbediening achterklep (4E4)	€	80	17	0	97	○	○
#E3	Bindrails laadruimte · aan linker en rechterzijde laadruimte op ca. 65 cm hoogte i.c.m. korte wielbasis	€	75	16	0	91	○	○
#E3	i.c.m. lange wielbasis	€	85	18	0	103	-	○
#F0	Verende telescoopstang .. alleen i.c.m. bindrails (#E3) Verende telescoopstang voor het vastzetten van lading	€	95	20	0	115	○	○
#F1	2 verende telescoopstangen voor het vastzetten van lading	€	180	38	0	218	○	○
#F2	Spanband · incl. ratel en bevestigingshaak voor bindrail of bindoog 1 spanband	€	25	5	0	30	○	○
#F3	2 spanbanden	€	50	11	0	61	○	○

Motoren

Transporter Bestelwagen

	2.0 TDI Motor 62 kW ¹	2.0 TDI Motor 75 kW ¹	2.0 TDI Motor 84 kW ¹	2.0 TDI Motor 110 kW ¹	2.0 TDI Motor 150 kW ¹
Dieselmotoren					
Brandstofvoorziening	Common-Rail inspuitstelsysteem	Common-Rail inspuitstelsysteem	Common-Rail inspuitstelsysteem	Common-Rail inspuitstelsysteem	Common-Rail inspuitstelsysteem
Aantal cilinders	4	4	4	4	4
Cilinderinhoud, cm³	1.968	1.968	1.968	1.968	1.968
Vermogen, kW bij t/min⁻¹	62 bij 2.750 - 3.750	75 bij 3.000 - 3.750	84 bij 3.250 - 3.750	110 bij 3.250 - 3.750	150 bij 4.000
Maximum koppel, Nm bij t/min⁻¹	220 / 1.250 - 2.500	250 / 1.500 - 2.750	250 / 1.500 - 3.000	340 / 1.500 - 3.000	450 / 1.400 - 2.400
EU-Uitlaatgasnorm	EU6	EU6	EU6	EU6	EU6
Dieselroetfilter	Standaard	Standaard	Standaard	Standaard	Standaard
5-versnellingsbak	Standaard	Standaard	Standaard	-	-
6-versnellingsbak	-	-	-	Standaard	Standaard
7-traps DSG met dubbele koppeling	-	-	-	Combinatie mogelijk	Combinatie mogelijk
Voorwielaandrijving	Standaard	Standaard	Standaard	Standaard	Standaard
4MOTION met 6-versnellingsbak	-	-	-	Combinatie mogelijk	Combinatie mogelijk
4MOTION met DSG	-	-	-	Combinatie mogelijk	Combinatie mogelijk
Brandstof	Diesel, conform DIN EN 590	Diesel, conform DIN EN 590	Diesel, conform DIN EN 590	Diesel, conform DIN EN 590	Diesel, conform DIN EN 590

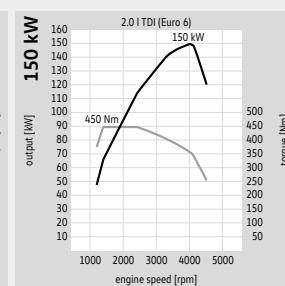
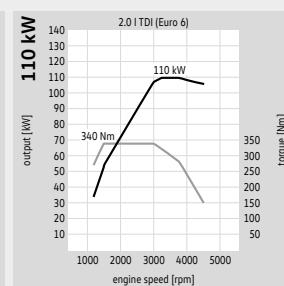
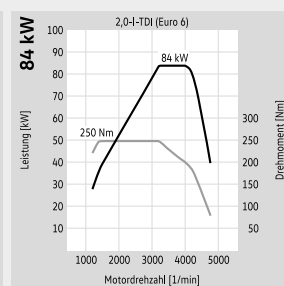
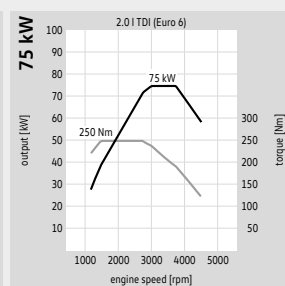
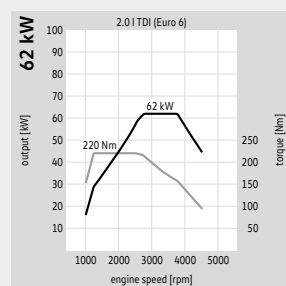

Motoren

Transporter Bestelwagen

	2.0 TSI Motor 110 kW ¹	2.0 TSI Motor 150 kW ¹
Benzinemotoren		
Brandstofvoorziening	Directe inspuiting / Turbo	Directe inspuiting / Turbo
Aantal cilinders	4	4
Cilinderinhoud, cm³	1984	1984
Vermogen, kW bij t/min⁻¹	110 bij 3.750 - 6.000	150 bij 4.200 - 6.000
Maximum koppel, Nm bij t/min⁻¹	280 / 1.500 - 3.750	350 / 1.500 - 4.000
EU-Uitlaatgasnorm	EU6	EU6
5-versnellingsbak	-	-
6-versnellingsbak	Standaard	-
7-traps DSG met dubbele koppeling	-	Standaard
Voorwielaandrijving	Standaard	Standaard
4MOTION met 6-versnellingsbak	-	-
4MOTION met DSG	-	Combinatie mogelijk
Brandstof	Benzine, minimaal RON 95 conform DIN EN 228	Benzine, minimaal RON 95 conform DIN EN 228

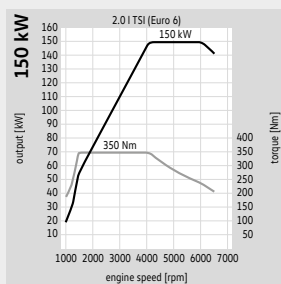
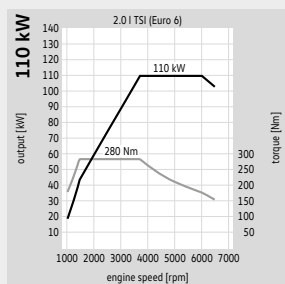

Maattekeningen

Bestelcode

Netto cat. prijs
excl. btw/bpm

Btw-bedrag

Bpm-bedrag

Cons. prijs incl.
btw/bpm

Bestelwagen
Economy

Bestelwagen

Transporter Gesloten Bestelwagen korte wielbasis met normaal dak/middelhoog dak

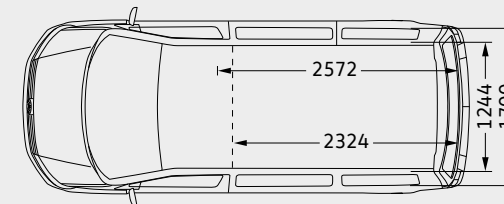
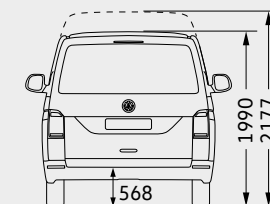
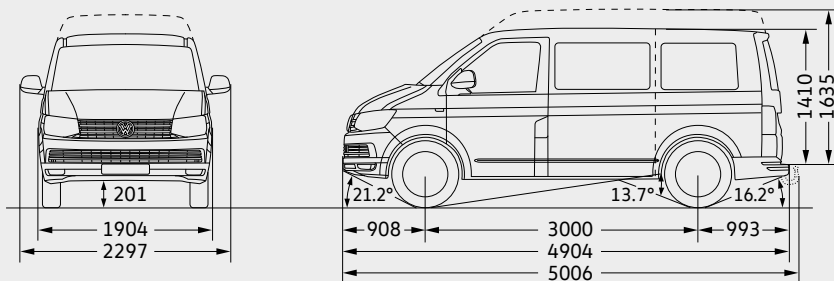

Afmetingen korte wielbasis en normaal dak/middel hoog dak

	Oppervlakte laadbak, m ²	Inhoud laadbak, m ³	Zijwaartse schuifdeur breedte x hoogte, mm	Achterklep breedte x hoogte, mm	Draaicirkel, m
Transporter	4,3	5,8/6,7	1.017 x 1.282	1.473 x 1.299	11,9

Transporter Gesloten Bestelwagen lange wielbasis met normaal dak/middelhoog dak

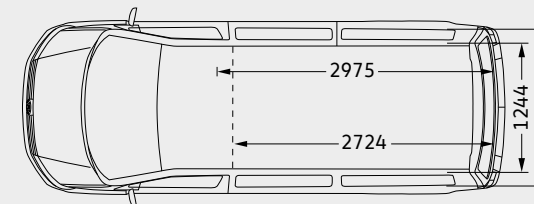
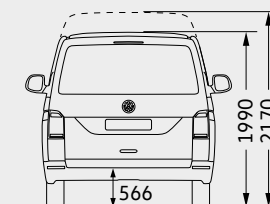
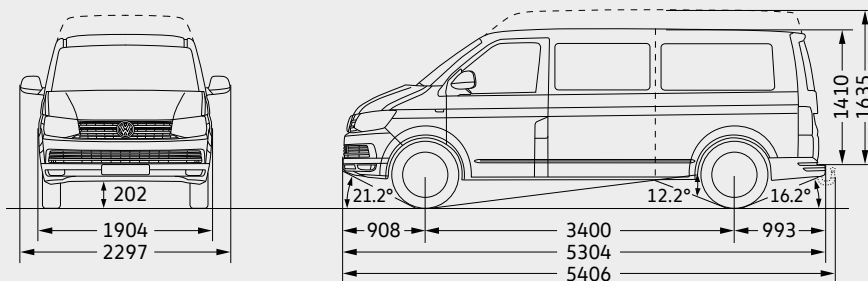

Afmetingen lange wielbasis en normaal dak/middel hoog dak

	Oppervlakte laadbak, m ²	Inhoud laadbak, m ³	Zijwaartse schuifdeur breedte x hoogte, mm	Achterklep breedte x hoogte, mm	Draaicirkel, m
Transporter	5,0	6,7/7,8	1.017 x 1.282	1.473 x 1.299	13,2

Alle waarden zijn gemeten met standaardmodellen.
Door productietoleranties/bandenmaten/type onderstel kunnen de werkelijke maten afwijken van de hier vermelde waarden.
De tekeningen zijn niet op schaal.

Maattekeningen

Transporter Gesloten Bestelwagen lange wielbasis met hoog dak

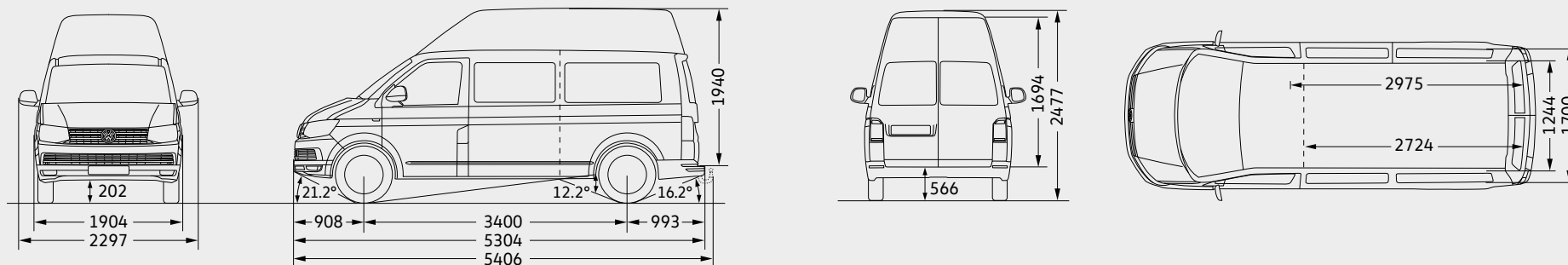

Afmetingen lange wielbasis en hoog dak

	Oppervlakte laadbak, m ²	Inhoud laadbak, m ³	Zijwaartse schuifdeur breedte x hoogte, mm	Hoge zijwaartse schuifdeur (optioneel extra) breedte x hoogte, mm	Dubbele achterdeur breedte x hoogte, mm	Draaicirkel, m
Transporter	5,0	9,3	1.017 x 1.282	1.017 x 1.734	1.473 x 1.694	13,2

Alle waarden zijn gemeten met standaardmodellen.
 Door productietoleranties/bandenmaten/type onderstel kunnen de werkelijke maten afwijken van de hier vermelde waarden.
 De tekeningen zijn niet op schaal.

CarePort

De extra's van Volkswagen Bedrijfswagens. Financiële diensten & Mobiliteit. Volkswagen Bedrijfswagens heeft een naam hoog te houden als het gaat om kwaliteit en betrouwbaarheid. Daarom biedt Volkswagen Bedrijfswagens een speciaal financieel dienstenpakket voor totale mobiliteit onder de naam CarePort. Een complete service voor zorgeloos rijden. Uw Volkswagen Bedrijfswagens dealer informeert u dan ook graag over de mogelijkheden die u heeft voor lease, financiering en verzekering van uw Volkswagen bedrijfswagen.

Financial Lease

Met Financial Lease houdt u als ondernemer een investering in mobiliteit buiten de reguliere bedrijfsfinanciering. U wordt direct economisch eigenaar van de auto en u kunt de bedrijfswagen op de bedrijfsbalans plaatsen. De maandlasten worden optimaal aangepast aan uw bedrijfssituatie, waarbij rekening wordt gehouden met de verwachte restwaarde aan het einde van het contract. Dat maakt een interessant verschil in uw maandelijkse kosten. U kiest zelf de looptijd die het beste past bij de gebruikperiode en afschrijving. Rente- en afschrijvingskosten zijn bovendien fiscaal aftrekbaar en u betaalt in vaste maandelijkse termijnen, waardoor u altijd exact weet waar u aan toe bent.

De voordelen van CarePort Financial Lease:

- Transparante, vaste maandlasten
- Fiscaal aantrekkelijke financiering
- Lage maandlasten door slottermijn
- Gemakkelijk en snel geregeld bij uw Volkswagen Bedrijfswagens dealer

Rekenvoorbeeld Volkswagen Transporter Bestelwagen

Contante prijs incl. btw excl. bpm	Aanbetaling incl. btw	Totaal kredietbedrag	Slottermijn	Termijnbedrag per maand	Nominale rente	Looptijd
€ 23.232	€ 5.036	€ 18.196	€ 9.293	€ 329	6,99%	36 maanden

Financieringsaanbieding 6,99% op basis van een niet doorlopend krediet. Debetrentevoet (vaste rente gedurende de looptijd) 6,99%.

CarePort Verzekering

CarePort onderscheidt twee verschillende verzekeringsvormen. Beide bieden een aantal unieke voordelen, beide hebben zeer interessante premiebedragen, doordat er rekening is gehouden met de lage reparatiegevoeligheid van uw bedrijfswagen.

CarePort Basisverzekering

De bijzondere voorwaarden van de Basisverzekering zijn:

- Geen eigen risico bij reparatie via de Volkswagen Bedrijfswagens dealer
- Volkswagen Bedrijfswagens dealer als centraal aanspreekpunt
- Unieke extra premiebescherming
- WA-dekking tot € 2.500.000
- Betalingsgarantie bij schadeherstel

U sluit al een CarePort Basisverzekering af vanaf € 57 per maand*.

CarePort Plusverzekering

De Plusverzekering (alleen beschikbaar voor nieuwe Volkswagen Bedrijfswagens) biedt alle voordelen van de Basisverzekering, maar met een nog completere dekking:

- Gegarandeerd 12 maanden nieuwwaarderegeling
- Altijd vervangende bedrijfswagen bij schade
- Geen eigen risico bij reparatie via de Volkswagen
- Schadeafhandeling vanzelfsprekend bij uw Volkswagen Bedrijfswagens dealer
- Unieke extra premiebescherming

U sluit al een CarePort Plusverzekering af vanaf € 59 per maand*.

Extra Garantie

Als u bij aankoop van een nieuwe Volkswagen Transporter Bestelwagen, Extra Garantie afneemt bij uw Volkswagen Bedrijfswagens dealer dan bent u twee jaar extra verzekerd tegen onverwachte reparatiekosten. U kunt rekenen op een snelle, vakkundige reparatie zonder hoge facturen achteraf. Volkswagen Bedrijfswagens Extra Garantie biedt een uitgebreide dekking die aansluit op de Volkswagen fabrieksgarantie.

Voordelen Extra Garantie:

- U neemt Extra Garantie af bij uw Volkswagen Bedrijfswagens dealer tegen een zeer aantrekkelijk tarief. Dekking geldt in binnen- en buitenland.
- Geen eigen risico, onderdelen en loonkosten worden 100% vergoed.
- Volkswagen Bedrijfswagens Extra Garantie is eenvoudig af te nemen op het moment van aankoop van een nieuwe bedrijfswagen.

Twee jaar Extra Garantie voor uw Volkswagen Transporter Bestelwagen voor maar € 399 (150.000 km) of € 499 (200.000 km) excl. btw**.

Volkswagen Financial Services

Volkswagen Bedrijfswagens Full Operational Lease

Full Operational Lease is een leasevorm waarbij alle kosten van uw auto in het maandtarief zijn opgenomen. Niet alleen de financieringskosten zoals afschrijving en rente maar ook alle operationele kosten zijn in het maandtarief meegenomen. De Full Operational Lease service van Volkswagen Financial Services omvat de volgende componenten:

- Reparatie, onderhoud en banden
- Vervangend vervoer
- Verzekering (all risk)
- Afschrijving
- Rente
- Houderschapsbelasting
- Optioneel kunt u nog een tankcard toevoegen

De voordelen van Full Operational Lease:

- Persoonlijke service van de Volkswagen Bedrijfswagens dealer
- Alles onder één dak geregeld bij uw eigen Volkswagen Bedrijfswagens dealer
- Standaard unieke verzekeringsvoorwaarden
- Service en dienstverlening zoals u die mag verwachten van uw leasemaatschappij

U least al een Volkswagen Transporter Bestelwagen vanaf € 409 excl. btw per maand.

Operational Leaseprijzen Volkswagen Transporter Bestelwagen

Transporter Bestelwagen	Netto cat. prijs excl. btw	Leasebedrag p/mnd
Transporter Gesloten bestelwagen L1H1 2600 2.0TDI 62 kW EU6, Economy	€ 19.200	€ 409

Operational Lease op basis van 20.000 km per jaar met een looptijd van 48 maanden exclusief btw, vervangend vervoer en brandstof en een eigen risico van € 500. Volkswagen Financial Services is ingeschreven onder de statutaire naam Volkswagen Leasing B.V. bij de Kamer van Koophandel en Fabrieken voor Gooi-, Eem- en Flevoland onder nummer 20073305 en biedt operational lease aan.

Disclaimer:

CarePort Financial Lease.

CarePort is een handelsnaam van Volkswagen Bank GmbH, ingeschreven in het Handelsregister onder nummer 32099980 en gevestigd te Amersfoort. Volkswagen Bank GmbH biedt Financial Lease aan en bemiddelt in verzekeringen (AFM vergunningnummer 12000996). Toetsing en registratie bij BKR te Tiel. Dienstenwijzer op aanvraag verkrijgbaar of te downloaden via www.volkswagenfinancialservices.nl. De verzekeringsproducten zijn ontwikkeld in samenwerking met en komen tot stand bij VVS Assuradeuren B.V. Volkswagen Financial Services treedt op als tussenpersoon van VVS Assuradeuren B.V. Product en premiewijzigingen voorbehouden.

Volkswagen Bedrijfswagens Full Operational Lease

Volkswagen Financial Services is een handelsnaam van Volkswagen Leasing B.V., ingeschreven in het Handelsregister onder nummer 20073305. Volkswagen Leasing B.V. biedt Operational Lease aan voor de zakelijke rijder. Aan de inhoud van deze brochure kunnen geen rechten worden ontleend.

* Genoemde vanaf premies zijn o.b.v. WA Uitgebreid Casco (all risk) en inclusief 21% assurantiebelasting.
Genoemde premies kunnen lager of hoger uitvallen, dit is afhankelijk van uw persoonlijke situatie.

** De tarieven voor Extra garantie zijn geldig t/m 31-12-2017.

De Transporter Bestelwagen

De gegevens over de leveringsmogelijkheden en uitvoeringen zijn gebaseerd op de stand van zaken ten tijde van de druk. Wijzigingen en drukfouten voorbehouden. TDI®, TSI®, TGI®, 4MOTION®, BlueMotion® en DSG®, zijn in Duitsland en andere landen geregistreerde merken van de Volkswagen Groep.

Uitgave: januari 2017

Bestelnummer: BWG17PRT6BEST

www.volkswagenbedrijfswagens.nl

Uw Volkswagen Bedrijfswagens dealer